

# 香港知識產權公報

Hong Kong Intellectual Property Journal

2025年1月24日  
24 January 2025

## 目錄 Contents

### 根據註冊外觀設計條例第 25 條註冊的外觀設計

#### **Designs Registered under section 25 of the Registered Designs Ordinance**

按註冊編號排列

Arranged by Registration Number

### 根據註冊外觀設計條例(第 522 章)公布的其他公告

#### **Other Notices Published under the Registered Designs Ordinance (Cap. 522)**

根據註冊外觀設計條例第 28 條，註冊外觀設計因未繳續期費而停止有效

Registered designs ceased through non-payment of renewal fees under section 28 of the Registered Designs Ordinance

根據註冊外觀設計規則第 31 條刪除的註冊外觀設計

Registered designs removed under section 31 of the Registered Designs Rules

### 以下事項沒有記錄

#### **No Records for the Following Matters**

根據註冊外觀設計條例第 30 條放棄的外觀設計的註冊

Surrender of Registration of Design under section 30 of the Registered Designs Ordinance

根據註冊外觀設計規則第 37 條，向處長作出轉介

Reference to Registrar under section 37 of the Registered Designs Rules

根據註冊外觀設計條例第 45 條，撤銷註冊

Revocation of Registration under section 45 of the Registered Designs Ordinance

根據註冊外觀設計規則第 46 條，向法院作出轉介

Reference to Court under section 46 of the Registered Designs Rules

根據註冊外觀設計規則第 63 條對不符合規定之處作出糾正

Rectification of Irregularities under section 63 of the Registered Designs Rules

根據註冊外觀設計條例第 66 條，糾正註冊紀錄冊

Rectification of Register under section 66 of the Registered Designs Ordinance

根據註冊外觀設計條例第 67 條 更正註冊紀錄冊內的錯誤

Correction of errors in Register under section 67 of the Registered Designs Ordinance

根據註冊外觀設計條例第 67 及 76 條，更正註冊紀錄冊內及已提交文件中的錯誤

Correction of Errors in Register and in Filed Documents under sections 67 and 76 of the Registered Designs Ordinance

根據註冊外觀設計條例第 76 條，更正已提交文件中的錯誤

Correction of errors in filed documents under section 76 of the Registered Designs Ordinance

勘誤

Corrigendum

## 註冊外觀設計公告註釋

### Notes on advertisements of registration of designs

方括號表示下列資料：

Square brackets indicate the following data：

[11] 註冊編號 Registration number / 聯合王國註冊編號 United Kingdom registration number

[15] 註冊日期 Registration date / 當作註冊日期 Deemed registration date / 聯合王國註冊日期 United Kingdom registration date

[17] 註冊有效期屆滿日期 Expiry date of the period of registration

[22] 提交日期 Filing date / 當作提交日期 Deemed filing date / 聯合王國提交日期 United Kingdom filing date

[30] 聲稱享有的優先權（提交日期 / 巴黎公約國或世界貿易組織成員 / 申請編號） Priority claimed (filing date / Paris Convention country or WTO member / application number)

[51] 國際外觀設計分類號（洛迦諾分類號） International Classification of designs (Locarno Classification)

[54] 物品 Article

[55] 外觀設計的表述 Representation of the design

[62] 分開前的申請編號及提交日期 Application number before division and filing date

[66] 過往註冊的聯繫外觀設計註冊編號 / 日期 Registration No. / Date of Previous Registration for Association

[72] 設計人 Designer

[73] 擁有人姓名和地址 Name and address of the owner

[74] 代理人 Agent /送達地址 Address for service



香港特別行政區政府知識產權署外觀設計註冊處

The Government of the Hong Kong Special Administrative Region

Designs Registry, Intellectual Property Department

## 根據註冊外觀設計條例第 25 條註冊的外觀設計

### Designs registered under section 25 of the Registered Designs Ordinance

按註冊編號排列

Arranged by Registration Number

[11] 2422973.6M001

[15] 15-03-2024

[30] 15-09-2023 / US / 29/912,231

[51] Cl. 9-03

[54] 盒

Box

[73] ELI LILLY AND COMPANY

P.O. Box 6288,

Indianapolis, IN 46206-6288,

United States of America

[74] MARKS & CLERK

Level 9, Cyberport 1,

100 Cyberport Road,

Pok Fu Lam, Hong Kong

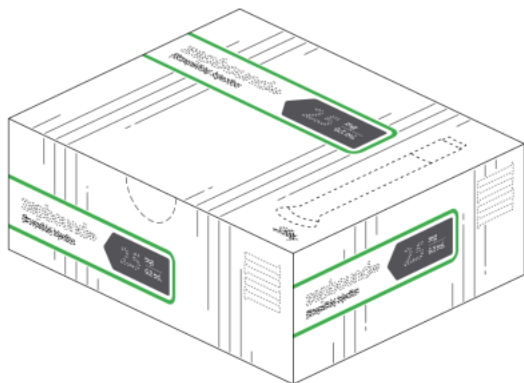

[11] 2422973.6M002

[15] 15-03-2024

[30] 15-09-2023 / US / 29/912,231

[51] Cl. 9-03

[54] 盒

Box

[73] ELI LILLY AND COMPANY  
P.O. Box 6288,  
Indianapolis, IN 46206-6288,  
United States of America

[74] MARKS & CLERK  
Level 9, Cyberport 1,  
100 Cyberport Road,  
Pok Fu Lam, Hong Kong



---

[11] 2422973.6M003

[15] 15-03-2024

[30] 15-09-2023 / US / 29/912,231

[51] Cl. 9-03

[54] 盒  
Box

[73] ELI LILLY AND COMPANY  
P.O. Box 6288,  
Indianapolis, IN 46206-6288,  
United States of America

[74] MARKS & CLERK  
Level 9, Cyberport 1,  
100 Cyberport Road,  
Pok Fu Lam, Hong Kong



[11] 2422973.6M004

[15] 15-03-2024

[30] 15-09-2023 / US / 29/912,231

[51] Cl. 9-03

[54] 盒

Box

[73] ELI LILLY AND COMPANY

P.O. Box 6288,

Indianapolis, IN 46206-6288,

United States of America

[74] MARKS & CLERK

Level 9, Cyberport 1,

100 Cyberport Road,

Pok Fu Lam, Hong Kong



---

[11] 2422973.6M005

[15] 15-03-2024

[30] 15-09-2023 / US / 29/912,231

[51] Cl. 9-03

[54] 盒

Box

[73] ELI LILLY AND COMPANY

P.O. Box 6288,

Indianapolis, IN 46206-6288,

United States of America

[74] MARKS & CLERK

Level 9, Cyberport 1,

100 Cyberport Road,

Pok Fu Lam, Hong Kong



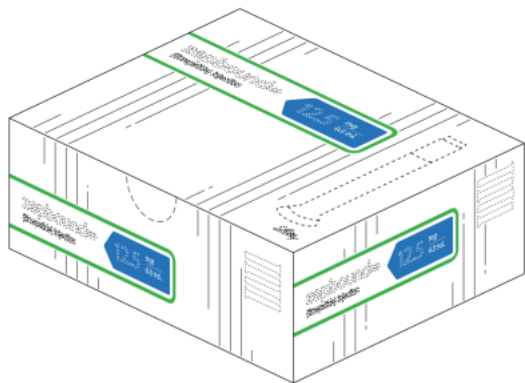

[11] 2422973.6M006

[15] 15-03-2024

[30] 15-09-2023 / US / 29/912,231

[51] Cl. 9-03

[54] 盒  
Box

[73] ELI LILLY AND COMPANY  
P.O. Box 6288,  
Indianapolis, IN 46206-6288,  
United States of America

[74] MARKS & CLERK  
Level 9, Cyberport 1,  
100 Cyberport Road,  
Pok Fu Lam, Hong Kong

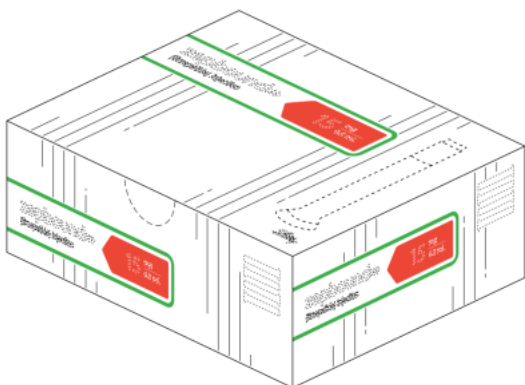

[11] 2422973.6M007

[15] 15-03-2024

[30] 15-09-2023 / US / 29/912,231

[51] Cl. 9-03

[54] 盒  
Box

[73] ELI LILLY AND COMPANY  
P.O. Box 6288,  
Indianapolis, IN 46206-6288,  
United States of America

[74] MARKS & CLERK  
Level 9, Cyberport 1,  
100 Cyberport Road,  
Pok Fu Lam, Hong Kong

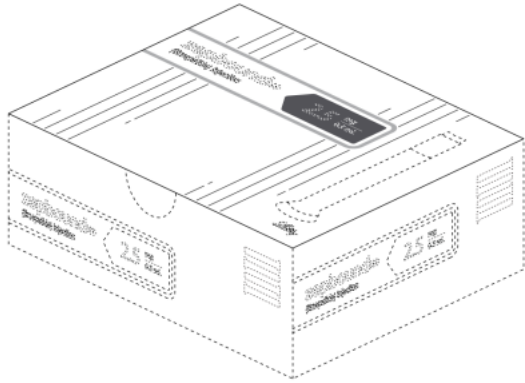

---

[11] 2422973.6M008

[15] 15-03-2024

[30] 15-09-2023 / US / 29/912,231

[51] Cl. 9-03

[54] 盒  
Box

[73] ELI LILLY AND COMPANY  
P.O. Box 6288,  
Indianapolis, IN 46206-6288,  
United States of America

[74] MARKS & CLERK  
Level 9, Cyberport 1,  
100 Cyberport Road,  
Pok Fu Lam, Hong Kong

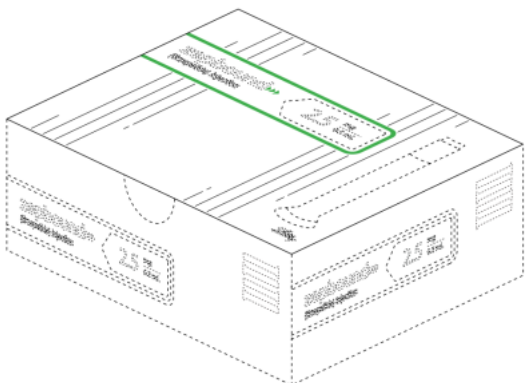

[11] 2422973.6M009

[15] 15-03-2024

[30] 15-09-2023 / US / 29/912,231

[51] Cl. 9-03

[54] 盒

Box

[73] ELI LILLY AND COMPANY

P.O. Box 6288,

Indianapolis, IN 46206-6288,

United States of America

[74] MARKS & CLERK

Level 9, Cyberport 1,

100 Cyberport Road,

Pok Fu Lam, Hong Kong

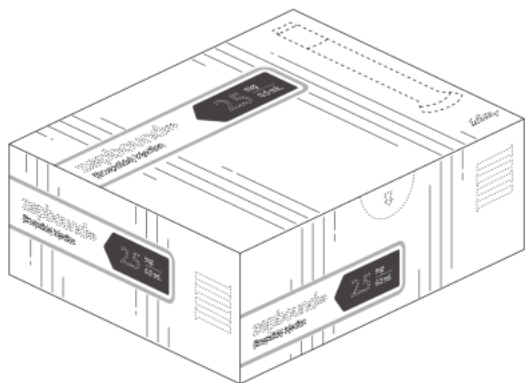

---

[11] 2422973.6M010

[15] 15-03-2024

[30] 15-09-2023 / US / 29/912,231

[51] Cl. 9-03

[54] 盒

Box

[73] ELI LILLY AND COMPANY

P.O. Box 6288,

Indianapolis, IN 46206-6288,

United States of America

[74] MARKS & CLERK

Level 9, Cyberport 1,

100 Cyberport Road,

Pok Fu Lam, Hong Kong

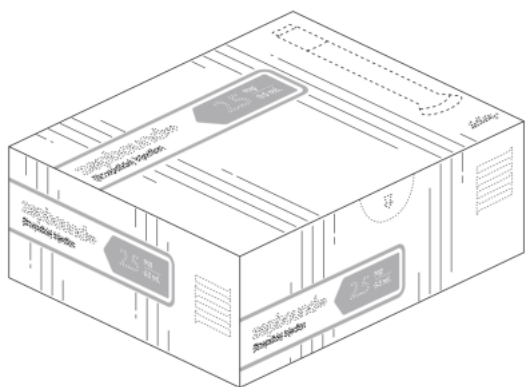

[11] 2423757.0

[15] 26-07-2024

[51] Cl. 14-01

[54] 便攜式唱片播放器

Portable record player

[73] 智高環球有限公司

Smartgears Global Ltd

香港

新界沙田安耀街3號

匯達大廈15樓1507-08室

[74] Smartgears Global Ltd

香港

新界沙田安耀街3號

匯達大廈15樓1507-08室

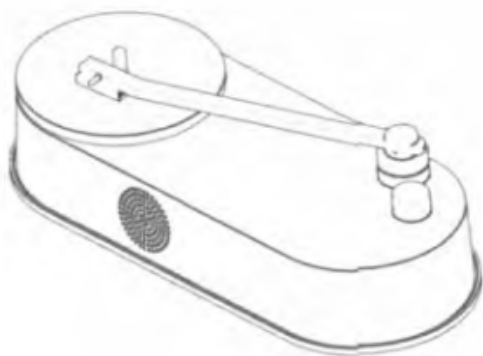

[11] 2423997.8

[15] 10-09-2024

[30] 12-03-2024 / CA, AM, AZ, BZ, BA, GE, LI, MK, MD, MC, MN, ME,  
MA, NO, OM, RU, SG, CH, TN, TR, UA, GB, EU, AL, KG / DM/236  
552

[51] Cl. 10-07

[54] 錶殼

Watch case

[73] Harry Winston SA

Chemin du Tourbillon 8,  
CH-1228 Plan-les-Ouates,  
SWITZERLAND

[74] SPRUSON & FERGUSON (HONG KONG) LIMITED

5001 Hopewell Centre,  
183 Queen's Road East, Wan Chai,  
Hong Kong



---

[11] 2424013.3

[15] 12-09-2024

[51] Cl. 3-01

[54] 多間隔肩背包

Shoulder bag with multiple pockets

[73] 東莞市利得製造有限公司

Nefertiti Manufacturing (Dongguan) Ltd.  
中國

廣東省東莞市常平鎮

土塘港建路 27 號 2 棟 3 樓

[74] 泰來實業集團有限公司

香港

九龍紅磡鶴園街 2G 號

恒豐工業大廈第一期 7 樓 A1-12 室



---

[11] 2424014.5

[15] 12-09-2024

[51] Cl. 3-01

[54] 水桶包

Bucket bag

[73] 東莞市利得製造有限公司

Nefertiti Manufacturing (Dongguan) Ltd.

中國

廣東省東莞市常平鎮

土塘港建路 27 號 2 棟 3 樓

[74] 泰來實業集團有限公司

香港

九龍紅磡鶴園街 2G 號

恒豐工業大廈第一期 7 樓 A1 -12 室



[11] 2424015.8

[15] 12-09-2024

[51] Cl. 3-01

[54] 多間隔肩背包

Multiple pockets shoulder bag

[73] 東莞市利得製造有限公司

Nefertiti Manufacturing (Dongguan) Ltd.

中國

廣東省東莞市常平鎮

土塘港建路 27 號 2 棟 3 樓

[74] 泰來實業集團有限公司

香港

九龍紅磡鶴園街 2G 號

恒豐工業大廈第一期 7 樓 A1 -12 室



[11] 2424016.0

[15] 12-09-2024

[51] Cl. 3-01

[54] 多間隔肩背包

Shoulder bag with multiple pockets

[73] 東莞市利得製造有限公司

Nefertiti Manufacturing (Dongguan) Ltd.

中國

廣東省東莞市常平鎮

土塘港建路 27 號 2 棟 3 樓

[74] 泰來實業集團有限公司

香港

九龍紅磡鶴園街 2G 號  
恒豐工業大廈第一期 7 樓 A1 -12 室



---

[11] 2424037.4

[15] 17-09-2024

[51] Cl. 23-04

[54] 風扇

Fan

[73] 斯達德勒有限公司

瑞士

楚格州夏姆斯塔拉斯 174 號

[74] 高保知識產權代理有限公司

香港

荃灣白田壩街 36-44 號

信義工業大廈 9 樓





- [11] 2424208.7  
[15] 08-10-2024  
[30] 09-04-2024 / JP / 2024-007396  
[51] Cl. 9-05  
[54] 包裝袋  
Packaging bag  
[73] 大王制紙株式会社  
DAIO PAPER CORPORATION  
日本  
愛媛縣  
2-60, MISHIMAKAMIYA-CHO,  
SHIKOKUCHUO-SHI, EHIME, 799-0492  
[74] 集佳知識產權有限公司  
香港  
九龍旺角太子道西 193 號  
新世紀廣場一座 12 樓 1211 室

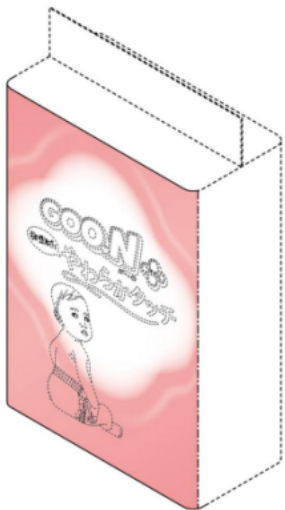

- 
- [11] 2424236.6  
[15] 10-10-2024  
[30] 23-04-2024 / US / 29/938,817  
[51] Cl. 10-05  
[54] 煙霧和一氧化碳警報監聽器  
Smoke and carbon monoxide alarm listener  
[73] 簡化安全有限公司  
SIMPLISAFE, INC.  
100 SUMMER STREET, SUITE 300,  
BOSTON, MASSACHUSETTS 02110,  
UNITED STATES OF AMERICA

[74] WILKINSON & GRIST  
11/F, Great Eagle Centre,  
23 Harbour Road,  
Hong Kong

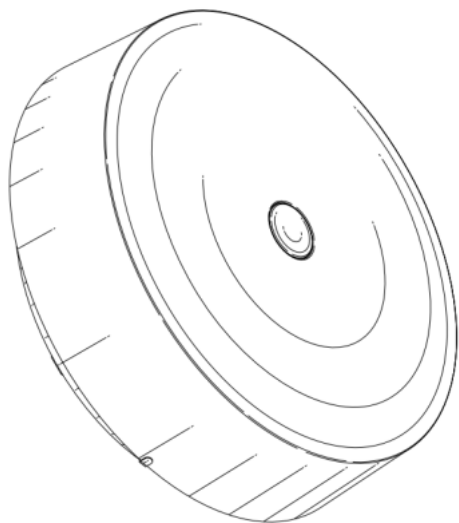

---

[11] 2424476.4

[15] 07-11-2024

[30] 20-05-2024 / JP / 2024-010064

[51] Cl. 2-01

[54] 一次性尿布褲  
Disposable diaper

[73] 大王制紙株式会社  
DAIO PAPER CORPORATION  
日本  
愛媛縣四國中央市三島紙屋街 2-60

[74] 集佳知識產權有限公司  
香港  
九龍旺角太子道西 193 號  
新世紀廣場一座 12 樓 1211 室



---

[11] 2424541.3

[15] 14-11-2024

[30] 28-08-2024 / CN / 2024305474403

[51] Cl. 8-08

[54] 掛扣

Snap hook

[73] 伊贝斯国际控股有限公司

E-BEST HOLDING COMPANY LIMITED

RM. 1805, NANYANG PLAZA,

57 HUNG TO ROAD, KL.,

HONG KONG, CHINA

[74] ACCOLADE IP LIMITED

Unit 2406B, 24/F, Low Block,

Grand Millennium Plaza,

181 Queen's Road Central,

Sheung Wan, HONG KONG

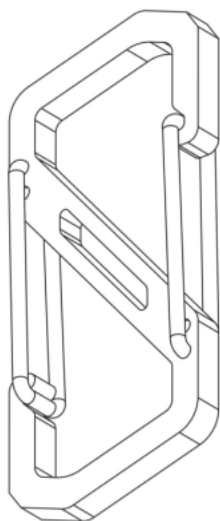

[11] 2424557.7

[15] 19-11-2024

[30] 17-06-2024 / KH, CA, AM, AZ, BZ, BA, GE, LI, MK, MD, MC, MN,  
ME, MA, NO, OM, RU, SG, CH, TN, TR, UA, GB, EU, AL, IL, KR, KG  
/ DM/238 757

[51] Cl. 10-07

[54] 錶面  
Dial

[73] Harry Winston SA  
Chemin du Tourbillon 8,  
CH-1228 Plan-les-Ouates,  
SWITZERLAND

[74] SPRUSON & FERGUSON (HONG KONG) LIMITED  
5001 Hopewell Centre,  
183 Queen's Road East, Wan Chai,  
Hong Kong

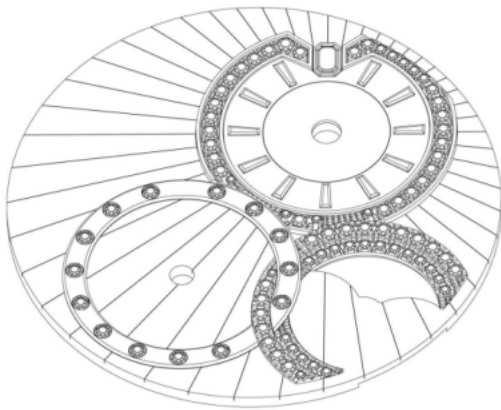

---

[11] 2424564.1

[15] 20-11-2024

[51] Cl. 14-02

[54] 鼠標  
Mouse

[73] 皇者國際貿易有限公司  
XPower International Trading Ltd.  
香港  
新界葵青區葵興葵昌路 58-70 號  
永祥工業大廈 1 樓 A 室

[74] HKIPA LIMITED  
香港

新界白石角香港科學園第三期  
科技大道西 12 號 2 樓 230 室



[11] 2424579.3

[15] 22-11-2024

[51] Cl. 9-03

[54] 食品用包裝

Packaging for foodstuffs

[73] 極東發展有限公司

EASTERN DEVELOPMENT LIMITED

香港

新界元朗泰利街 18 號

榮華中心工業大廈 11 樓 A-D 室

[74] 達祺知識產權有限公司

香港

灣仔駱克道 137 號

香江大廈 1 樓 C 室



- [11] 2424582.9  
[15] 22-11-2024  
[30] 24-05-2024 / US / 29/943,986  
[51] Cl. 24-01  
[54] 盒  
Cartridge  
[73] ILLUMINA, INC.  
5200 ILLUMINA WAY,  
SAN DIEGO, CA 92122,  
UNITED STATES OF AMERICA  
[74] WILKINSON & GRIST  
11/F, Great Eagle Centre,  
23 Harbour Road,  
HONG KONG

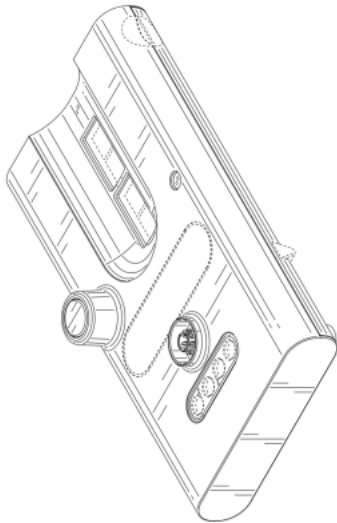

- 
- [11] 2424594.4  
[15] 25-11-2024  
[30] 05-08-2024 / CN / 2024304929488  
[51] Cl. 11-01  
[54] 珠寶飾品  
Jewellery ornament  
[73] 周大福珠寶金行(深圳)有限公司  
CHOW TAI FOOK JEWELLERY (SHENZHEN) CO., LTD.  
中國  
廣東省深圳市鹽田區深鹽路  
黃金珠寶大廈 12 樓 A 座  
[74] 中一聯合國際知識產權有限公司  
香港

九龍觀塘興業街 20 號  
聯合興業工業大廈 5 樓 A26 室



[11] 2424604.7M001

[15] 26-11-2024

[30] 27-05-2024 / EU / 015061705

[51] Cl. 4-01

[54] 拖把頭

Mop head

[73] Carl Freudenberg KG

Hoehnerweg 2-4,

69469 Weinheim,

GERMANY

[74] CHINAHONGKONG IP LIMITED

1502, 15/F, Capital Centre,

151 Gloucester Road, Wanchai,

HONG KONG



[11] 2424604.7M002

[15] 26-11-2024

[30] 27-05-2024 / EU / 015061705

[51] Cl. 4-01

[54] 拖把頭

Mop head

[73] Carl Freudenberg KG

Hoehnerweg 2-4,

69469 Weinheim,

GERMANY

[74] CHINAHONGKONG IP LIMITED

1502, 15/F, Capital Centre,

151 Gloucester Road, Wanchai,

HONG KONG



---

[11] 2424604.7M003

[15] 26-11-2024

[30] 27-05-2024 / EU / 015061705

[51] Cl. 4-01

[54] 拖把頭

Mop head

[73] Carl Freudenberg KG

Hoehnerweg 2-4,

69469 Weinheim,

GERMANY

[74] CHINAHONGKONG IP LIMITED

1502, 15/F, Capital Centre,

151 Gloucester Road, Wanchai,

HONG KONG





---

[11] 2424604.7M004

[15] 26-11-2024

[30] 27-05-2024 / EU / 015061705

[51] Cl. 4-01

[54] 拖把頭

Mop head

[73] Carl Freudenberg KG

Hoehnerweg 2-4,

69469 Weinheim,

GERMANY

[74] CHINAHONGKONG IP LIMITED

1502, 15/F, Capital Centre,

151 Gloucester Road, Wanchai,

HONG KONG



---

[11] 2424605.0

[15] 27-11-2024

[30] 31-05-2024 / CA, AZ, MX, MC, ME, MA, NO, RU, SG, CH, TR, UA,

GB, US, EU, JP, KR / WIPO149092

[51] Cl. 2-07

[54] 腰帶 [服裝]

Belt [clothing]

[73] CHRISTIAN DIOR COUTURE

30 Avenue Montaigne,

75008 Paris,

FRANCE

[74] WILKINSON & GRIST

11/F, Great Eagle Centre,

23 Harbour Road,

HONG KONG

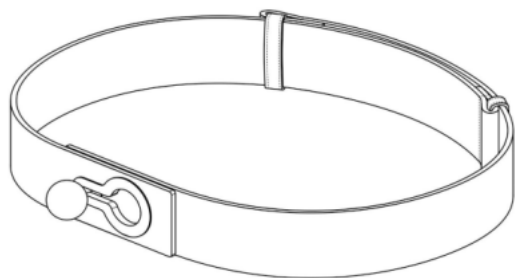

---

[11] 2424606.2

[15] 27-11-2024

[30] 03-06-2024 / CA, AZ, MX, MC, ME, MA, NO, SG, CH, TR, UA, GB,  
EU, KR / WIPO149132

[51] Cl. 8-07

[54] 手袋扣

Clasp for handbag

[73] CHRISTIAN DIOR COUTURE

30 Avenue Montaigne,

75008 Paris,

FRANCE

[74] WILKINSON & GRIST

11/F, Great Eagle Centre,

23 Harbour Road,

HONG KONG



---

[11] 2424608.6

[15] 27-11-2024

[30] 03-06-2024 / CA, AZ, MX, MC, ME, MA, NO, SG, CH, TR, UA, GB,  
EU, KR / WIPO149134

[51] Cl. 3-01

[54] 手袋

Handbag

[73] CHRISTIAN DIOR COUTURE  
30 Avenue Montaigne,  
75008 Paris,  
FRANCE

[74] WILKINSON & GRIST  
11/F, Great Eagle Centre,  
23 Harbour Road,  
HONG KONG



- [11] 2424609.8  
[15] 27-11-2024  
[30] 03-06-2024 / CA, AZ, MX, MC, ME, MA, NO, SG, CH, TR, UA, GB,  
EU, KR / WIPO149134  
[51] Cl. 3-01  
[54] 手袋  
Handbag  
[73] CHRISTIAN DIOR COUTURE  
30 Avenue Montaigne,  
75008 Paris,  
FRANCE  
[74] WILKINSON & GRIST  
11/F, Great Eagle Centre,  
23 Harbour Road,  
HONG KONG



- 
- [11] 2424611.2  
[15] 27-11-2024  
[30] 04-06-2024 / BA, GE, MK, MD, ME, MA, NO, RU, SG, CH, TN, TR,  
UA, GB, EU, AL / DM/239 316  
[51] Cl. 10-07  
[54] 錶殼  
Watch case  
[73] TISSOT SA (TISSOT AG) (TISSOT LTD)  
Chemin des Tourelles 17,  
CH-2400 Le Locle,  
SWITZERLAND  
[74] SPRUSON & FERGUSON (HONG KONG) LIMITED  
5001 Hopewell Centre,

183 Queen's Road East, Wan Chai,  
HONG KONG

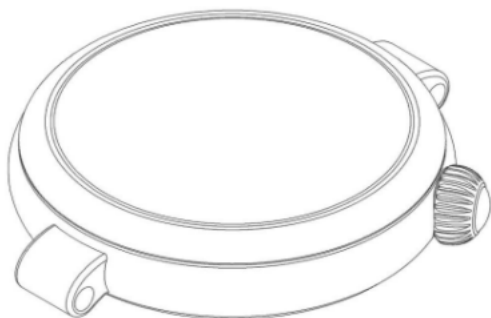

---

[11] 2424618.7

[15] 28-11-2024

[51] Cl. 26-05

[54] 吊燈

Pendant lamp

[73] Crème AB

Ryssviksvägen 2,

131 36 Nacka,

SWEDEN

[74] WENPING PATENT & TRADE MARK AGENT LIMITED

1701, Tung Wai Commercial Building,

111 Gloucester Road,

HONG KONG



---

[11] 2424623.7

[15] 28-11-2024

[51] Cl. 2-03

[54] 帽子裝飾品

Ornament for a cap

[73] 波特維(香港)有限公司

POTTVIP (HONG KONG) LIMITED

FLAT/RM 2106, 21/F, HONG KONG PLAZA,

188 CONNAUGHT RD W, SHEK TONG TSUI,

WESTERN DISTRICT, HONG KONG

[74] ACCOLADE IP LIMITED

Unit 2406B, 24/F, Low Block,

Grand Millennium Plaza,

181 Queen's Road Central,

Sheung Wan, HONG KONG



---

[11] 2424661.7M001

[15] 03-12-2024

[51] Cl. 11-01

[54] 珠寶飾品

Jewellery ornament

[73] 周大福珠寶金行(深圳)有限公司

CHOW TAI FOOK JEWELLERY (SHENZHEN) CO., LTD.

中國

广东省深圳市盐田区深盐路

黄金珠宝大厦 12 楼 A 座

[74] 中一聯合國際知識產權有限公司

香港

九龍觀塘興業街 20 號

聯合興業工業大廈 5 樓 A26 室



---

[11] 2424661.7M002

[15] 03-12-2024

[51] Cl. 11-01

[54] 珠寶飾品

Jewellery ornament

[73] 周大福珠寶金行(深圳)有限公司

CHOW TAI FOOK JEWELLERY (SHENZHEN) CO., LTD.

中國

廣東省深圳市鹽田區深鹽路

黃金珠寶大廈12樓A座

[74] 中一聯合國際知識產權有限公司

香港

九龍觀塘興業街20號

聯合興業工業大廈5樓A26室



---

[11] 2424661.7M003

[15] 03-12-2024

[51] Cl. 11-01

[54] 珠寶飾品

Jewellery ornament

[73] 周大福珠宝金行(深圳)有限公司

CHOW TAI FOOK JEWELLERY (SHENZHEN) CO., LTD.

中國

广东省深圳市盐田区深盐路

黄金珠宝大厦 12 楼 A 座

[74] 中一聯合國際知識產權有限公司

香港

九龍觀塘興業街 20 號

聯合興業工業大廈 5 樓 A26 室



---

[11] 2424661.7M004

[15] 03-12-2024

[51] C1. 11-01

[54] 珠寶飾品

Jewellery ornament

[73] 周大福珠宝金行(深圳)有限公司

CHOW TAI FOOK JEWELLERY (SHENZHEN) CO., LTD.

中國

广东省深圳市盐田区深盐路

黄金珠宝大厦 12 楼 A 座

[74] 中一聯合國際知識產權有限公司

香港

九龍觀塘興業街 20 號

聯合興業工業大廈 5 樓 A26 室





---

[11] 2424661.7M005

[15] 03-12-2024

[51] Cl. 11-01

[54] 珠寶飾品

Jewellery ornament

[73] 周大福珠宝金行(深圳)有限公司

CHOW TAI FOOK JEWELLERY (SHENZHEN) CO., LTD.

中國

广东省深圳市盐田区深盐路

黄金珠宝大厦 12 楼 A 座

[74] 中一聯合國際知識產權有限公司

香港

九龍觀塘興業街 20 號

聯合興業工業大廈 5 樓 A26 室



---

[11] 2424661.7M006

[15] 03-12-2024

[51] Cl. 11-01

[54] 珠寶飾品

Jewellery ornament

[73] 周大福珠寶金行(深圳)有限公司

CHOW TAI FOOK JEWELLERY (SHENZHEN) CO., LTD.

中國

廣東省深圳市鹽田區深鹽路

黃金珠寶大廈 12 樓 A 座

[74] 中一聯合國際知識產權有限公司

香港

九龍觀塘興業街 20 號

聯合興業工業大廈 5 樓 A26 室



---

[11] 2424661.7M007

[15] 03-12-2024

[51] Cl. 11-01

[54] 珠寶飾品

Jewellery ornament

[73] 周大福珠寶金行(深圳)有限公司

CHOW TAI FOOK JEWELLERY (SHENZHEN) CO., LTD.

中國

廣東省深圳市鹽田區深鹽路

黃金珠寶大廈 12 樓 A 座

[74] 中一聯合國際知識產權有限公司

香港

九龍觀塘興業街 20 號

聯合興業工業大廈 5 樓 A26 室



---

[11] 2424661.7M008

[15] 03-12-2024

[51] Cl. 11-01

[54] 珠寶飾品

Jewellery ornament

[73] 周大福珠寶金行(深圳)有限公司

CHOW TAI FOOK JEWELLERY (SHENZHEN) CO., LTD.

中國

廣東省深圳市鹽田區深鹽路

黃金珠寶大廈12樓A座

[74] 中一聯合國際知識產權有限公司

香港

九龍觀塘興業街20號

聯合興業工業大廈5樓A26室



[11] 2424661.7M009

[15] 03-12-2024

[51] Cl. 11-01

[54] 珠寶飾品

Jewellery ornament

[73] 周大福珠宝金行(深圳)有限公司

CHOW TAI FOOK JEWELLERY (SHENZHEN) CO., LTD.

中國

广东省深圳市盐田区深盐路

黄金珠宝大厦 12 楼 A 座

[74] 中一聯合國際知識產權有限公司

香港

九龍觀塘興業街 20 號

聯合興業工業大廈 5 樓 A26 室



[11] 2424661.7M010

[15] 03-12-2024

[51] Cl. 11-01

[54] 珠寶飾品

Jewellery ornament

[73] 周大福珠宝金行(深圳)有限公司

CHOW TAI FOOK JEWELLERY (SHENZHEN) CO., LTD.

中國

广东省深圳市盐田区深盐路

黄金珠宝大厦 12 楼 A 座

[74] 中一聯合國際知識產權有限公司

香港

九龍觀塘興業街 20 號

聯合興業工業大廈 5 樓 A26 室



---

[11] 2424661.7M011

[15] 03-12-2024

[51] Cl. 11-01

[54] 珠寶飾品

Jewellery ornament

[73] 周大福珠寶金行(深圳)有限公司

CHOW TAI FOOK JEWELLERY (SHENZHEN) CO., LTD.

中國

廣東省深圳市鹽田區深鹽路

黃金珠寶大廈 12 樓 A 座

[74] 中一聯合國際知識產權有限公司

香港

九龍觀塘興業街 20 號

聯合興業工業大廈 5 樓 A26 室



---

[11] 2424661.7M012

[15] 03-12-2024

[51] Cl. 11-01

[54] 珠寶飾品

Jewellery ornament

[73] 周大福珠宝金行(深圳)有限公司

CHOW TAI FOOK JEWELLERY (SHENZHEN) CO., LTD.

中國

广东省深圳市盐田区深盐路

黄金珠宝大厦 12 楼 A 座

[74] 中一聯合國際知識產權有限公司

香港

九龍觀塘興業街 20 號

聯合興業工業大廈 5 樓 A26 室



---

[11] 2424661.7M013

[15] 03-12-2024

[51] Cl. 11-01

[54] 珠寶飾品

Jewellery ornament

[73] 周大福珠宝金行(深圳)有限公司

CHOW TAI FOOK JEWELLERY (SHENZHEN) CO., LTD.

中國

广东省深圳市盐田区深盐路

黄金珠宝大厦 12 楼 A 座

[74] 中一聯合國際知識產權有限公司

香港

九龍觀塘興業街 20 號

聯合興業工業大廈 5 樓 A26 室



---

[11] 2424661.7M014

[15] 03-12-2024

[51] Cl. 11-01

[54] 珠寶飾品

Jewellery ornament

[73] 周大福珠寶金行(深圳)有限公司

CHOW TAI FOOK JEWELLERY (SHENZHEN) CO., LTD.

中國

廣東省深圳市鹽田區深鹽路

黃金珠寶大廈 12 樓 A 座

[74] 中一聯合國際知識產權有限公司

香港

九龍觀塘興業街 20 號

聯合興業工業大廈 5 樓 A26 室



[11] 2424661.7M015

[15] 03-12-2024

[51] Cl. 11-01

[54] 珠寶飾品

Jewellery ornament

[73] 周大福珠宝金行(深圳)有限公司

CHOW TAI FOOK JEWELLERY (SHENZHEN) CO., LTD.

中國

广东省深圳市盐田区深盐路

黄金珠宝大厦 12 楼 A 座

[74] 中一聯合國際知識產權有限公司

香港

九龍觀塘興業街 20 號

聯合興業工業大廈 5 樓 A26 室



[11] 2424661.7M016

[15] 03-12-2024

[51] Cl. 11-01

[54] 珠寶飾品

Jewellery ornament

[73] 周大福珠宝金行(深圳)有限公司

CHOW TAI FOOK JEWELLERY (SHENZHEN) CO., LTD.

中國

广东省深圳市盐田区深盐路

黄金珠宝大厦 12 楼 A 座

[74] 中一聯合國際知識產權有限公司

香港



九龍觀塘興業街 20 號  
聯合興業工業大廈 5 樓 A26 室



[11] 2424661.7M017

[15] 03-12-2024

[51] Cl. 11-01

[54] 珠寶飾品

Jewellery ornament

[73] 周大福珠寶金行(深圳)有限公司

CHOW TAI FOOK JEWELLERY (SHENZHEN) CO., LTD.

中國

广东省深圳市盐田区深盐路

黄金珠宝大厦 12 楼 A 座

[74] 中一聯合國際知識產權有限公司

香港

九龍觀塘興業街 20 號

聯合興業工業大廈 5 樓 A26 室



---

[11] 2424661.7M018

[15] 03-12-2024

[51] Cl. 11-01

[54] 珠寶飾品

Jewellery ornament

[73] 周大福珠寶金行(深圳)有限公司

CHOW TAI FOOK JEWELLERY (SHENZHEN) CO., LTD.

中國

廣東省深圳市鹽田區深鹽路

黃金珠寶大廈 12 樓 A 座

[74] 中一聯合國際知識產權有限公司

香港

九龍觀塘興業街 20 號

聯合興業工業大廈 5 樓 A26 室



[11] 2424661.7M019

[15] 03-12-2024

[51] Cl. 11-01

[54] 珠寶飾品

Jewellery ornament

[73] 周大福珠宝金行(深圳)有限公司

CHOW TAI FOOK JEWELLERY (SHENZHEN) CO., LTD.

中國

广东省深圳市盐田区深盐路

黄金珠宝大厦 12 楼 A 座

[74] 中一聯合國際知識產權有限公司

香港

九龍觀塘興業街 20 號

聯合興業工業大廈 5 樓 A26 室



[11] 2424661.7M020

[15] 03-12-2024

[51] Cl. 11-01

[54] 珠寶飾品

Jewellery ornament

[73] 周大福珠宝金行(深圳)有限公司

CHOW TAI FOOK JEWELLERY (SHENZHEN) CO., LTD.

中國

广东省深圳市盐田区深盐路

黄金珠宝大厦 12 楼 A 座

[74] 中一聯合國際知識產權有限公司

香港

九龍觀塘興業街 20 號  
聯合興業工業大廈 5 樓 A26 室



[11] 2424661.7M021

[15] 03-12-2024

[51] Cl. 11-01

[54] 珠寶飾品

Jewellery ornament

[73] 周大福珠寶金行(深圳)有限公司

CHOW TAI FOOK JEWELLERY (SHENZHEN) CO., LTD.

中國

广东省深圳市盐田区深盐路

黄金珠宝大厦 12 楼 A 座

[74] 中一聯合國際知識產權有限公司

香港

九龍觀塘興業街 20 號

聯合興業工業大廈 5 樓 A26 室



---

[11] 2424661.7M022

[15] 03-12-2024

[51] Cl. 11-01

[54] 珠寶飾品  
Jewellery ornament

[73] 周大福珠寶金行(深圳)有限公司  
CHOW TAI FOOK JEWELLERY (SHENZHEN) CO., LTD.  
中國  
廣東省深圳市鹽田區深鹽路  
黃金珠寶大廈12樓A座

[74] 中一聯合國際知識產權有限公司  
香港  
九龍觀塘興業街20號  
聯合興業工業大廈5樓A26室



[11] 2424661.7M023

[15] 03-12-2024

[51] Cl. 11-01

[54] 珠寶飾品

Jewellery ornament

[73] 周大福珠宝金行(深圳)有限公司

CHOW TAI FOOK JEWELLERY (SHENZHEN) CO., LTD.

中國

广东省深圳市盐田区深盐路

黄金珠宝大厦 12 楼 A 座

[74] 中一聯合國際知識產權有限公司

香港

九龍觀塘興業街 20 號

聯合興業工業大廈 5 樓 A26 室



[11] 2424661.7M024

[15] 03-12-2024

[51] Cl. 11-01

[54] 珠寶飾品

Jewellery ornament

[73] 周大福珠宝金行(深圳)有限公司

CHOW TAI FOOK JEWELLERY (SHENZHEN) CO., LTD.

中國

广东省深圳市盐田区深盐路

黄金珠宝大厦 12 楼 A 座

[74] 中一聯合國際知識產權有限公司

香港

九龍觀塘興業街 20 號  
聯合興業工業大廈 5 樓 A26 室



---

[11] 2424661.7M025

[15] 03-12-2024

[51] Cl. 11-01

[54] 珠寶飾品

Jewellery ornament

[73] 周大福珠寶金行(深圳)有限公司

CHOW TAI FOOK JEWELLERY (SHENZHEN) CO., LTD.

中國

广东省深圳市盐田区深盐路

黄金珠宝大厦 12 楼 A 座

[74] 中一聯合國際知識產權有限公司

香港

九龍觀塘興業街 20 號

聯合興業工業大廈 5 樓 A26 室



---

[11] 2424661.7M026

[15] 03-12-2024

[51] Cl. 11-01

[54] 珠寶飾品

Jewellery ornament

[73] 周大福珠寶金行(深圳)有限公司

CHOW TAI FOOK JEWELLERY (SHENZHEN) CO., LTD.

中國

廣東省深圳市鹽田區深鹽路

黃金珠寶大廈 12 樓 A 座

[74] 中一聯合國際知識產權有限公司

香港

九龍觀塘興業街 20 號

聯合興業工業大廈 5 樓 A26 室





[11] 2424661.7M027

[15] 03-12-2024

[51] Cl. 11-01

[54] 珠寶飾品

Jewellery ornament

[73] 周大福珠宝金行(深圳)有限公司

CHOW TAI FOOK JEWELLERY (SHENZHEN) CO., LTD.

中國

广东省深圳市盐田区深盐路

黄金珠宝大厦 12 楼 A 座

[74] 中一聯合國際知識產權有限公司

香港

九龍觀塘興業街 20 號

聯合興業工業大廈 5 樓 A26 室



[11] 2424661.7M028

[15] 03-12-2024

[51] Cl. 11-01

[54] 珠寶飾品

Jewellery ornament

[73] 周大福珠宝金行(深圳)有限公司

CHOW TAI FOOK JEWELLERY (SHENZHEN) CO., LTD.

中國

广东省深圳市盐田区深盐路

黄金珠宝大厦 12 楼 A 座

[74] 中一聯合國際知識產權有限公司

香港

九龍觀塘興業街 20 號  
聯合興業工業大廈 5 樓 A26 室



---

[11] 2424661.7M029

[15] 03-12-2024

[51] Cl. 11-01

[54] 珠寶飾品

Jewellery ornament

[73] 周大福珠寶金行(深圳)有限公司

CHOW TAI FOOK JEWELLERY (SHENZHEN) CO., LTD.

中國

廣東省深圳市鹽田區深鹽路

黃金珠寶大廈 12 樓 A 座

[74] 中一聯合國際知識產權有限公司

香港

九龍觀塘興業街 20 號

聯合興業工業大廈 5 樓 A26 室



[11] 2424661.7M030

[15] 03-12-2024

[51] Cl. 11-01

[54] 珠寶飾品

Jewellery ornament

[73] 周大福珠宝金行(深圳)有限公司

CHOW TAI FOOK JEWELLERY (SHENZHEN) CO., LTD.

中國

广东省深圳市盐田区深盐路

黄金珠宝大厦 12 楼 A 座

[74] 中一聯合國際知識產權有限公司

香港

九龍觀塘興業街 20 號

聯合興業工業大廈 5 樓 A26 室



[11] 2424661.7M031

[15] 03-12-2024

[51] Cl. 11-01

[54] 珠寶飾品

Jewellery ornament

[73] 周大福珠宝金行(深圳)有限公司

CHOW TAI FOOK JEWELLERY (SHENZHEN) CO., LTD.

中國

广东省深圳市盐田区深盐路

黄金珠宝大厦 12 楼 A 座

[74] 中一聯合國際知識產權有限公司

香港

九龍觀塘興業街 20 號

聯合興業工業大廈 5 樓 A26 室



---

[11] 2424661.7M032

[15] 03-12-2024

[51] Cl. 11-01

[54] 珠寶飾品

Jewellery ornament

[73] 周大福珠宝金行(深圳)有限公司

CHOW TAI FOOK JEWELLERY (SHENZHEN) CO., LTD.

中國

广东省深圳市盐田区深盐路

黄金珠宝大厦 12 楼 A 座

[74] 中一聯合國際知識產權有限公司

香港

九龍觀塘興業街 20 號

聯合興業工業大廈 5 樓 A26 室



[11] 2424662.9M001

[15] 04-12-2024

[51] Cl. 11-01

[54] 珠寶飾品

Jewellery ornament

[73] 周大福珠宝金行(深圳)有限公司

CHOW TAI FOOK JEWELLERY (SHENZHEN) CO., LTD.

中國

广东省深圳市盐田区深盐路

黄金珠宝大厦 12 楼 A 座

[74] 中一聯合國際知識產權有限公司

香港

九龍觀塘興業街 20 號

聯合興業工業大廈 5 樓 A26 室



[11] 2424662.9M002

[15] 04-12-2024

[51] Cl. 11-01

[54] 珠寶飾品

Jewellery ornament

[73] 周大福珠宝金行(深圳)有限公司

CHOW TAI FOOK JEWELLERY (SHENZHEN) CO., LTD.

中國

广东省深圳市盐田区深盐路

黄金珠宝大厦 12 楼 A 座

[74] 中一聯合國際知識產權有限公司

香港

九龍觀塘興業街 20 號

聯合興業工業大廈 5 樓 A26 室



---

[11] 2424662.9M003

[15] 04-12-2024

[51] Cl. 11-01

[54] 珠寶飾品

Jewellery ornament

[73] 周大福珠寶金行(深圳)有限公司

CHOW TAI FOOK JEWELLERY (SHENZHEN) CO., LTD.

中國

廣東省深圳市鹽田區深鹽路

黃金珠寶大廈 12 樓 A 座

[74] 中一聯合國際知識產權有限公司

香港

九龍觀塘興業街 20 號

聯合興業工業大廈 5 樓 A26 室



[11] 2424663.1M001

[15] 04-12-2024

[30] 05-06-2024 / JP / 2024-011389

[51] Cl. 28-06

[54] 吹風機

Hair dryer

[73] Lumielina International, Inc.

Ginza Yamato Building, 7-9-17 Ginza,  
Chuo-ku, Tokyo 104-0061,  
JAPAN

[74] WOO KWAN LEE & LO

Room 2801, Sun Hung Kai Centre,  
30 Harbour Road, Wanchai,  
HONG KONG



---

[11] 2424663.1M002

[15] 04-12-2024

[30] 05-06-2024 / JP / 2024-011391

[51] Cl. 28-06

[54] 吹風機

Hair dryer

[73] Lumielina International, Inc.

Ginza Yamato Building, 7-9-17 Ginza,  
Chuo-ku, Tokyo 104-0061,  
JAPAN

[74] WOO KWAN LEE & LO

Room 2801, Sun Hung Kai Centre,  
30 Harbour Road, Wanchai,  
HONG KONG

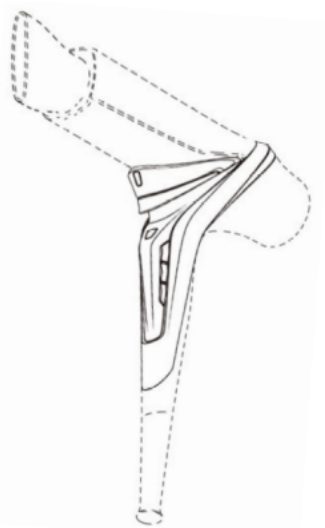

---

[11] 2424664.3

[15] 04-12-2024

[51] Cl. 21-01

[54] 內燃機引擎

Combustion engine kit

[73] 智科玩具有限公司

Amazing Toys Limited

Room 714, Peninsula Centre,

67 Mody Road, Tsimshatsui East,

Kowloon, HONG KONG

[74] BENNY KONG & TSAI

Unit 19B, Overseas Trust Bank Building,

No. 160 Gloucester Road, Wanchai,

HONG KONG

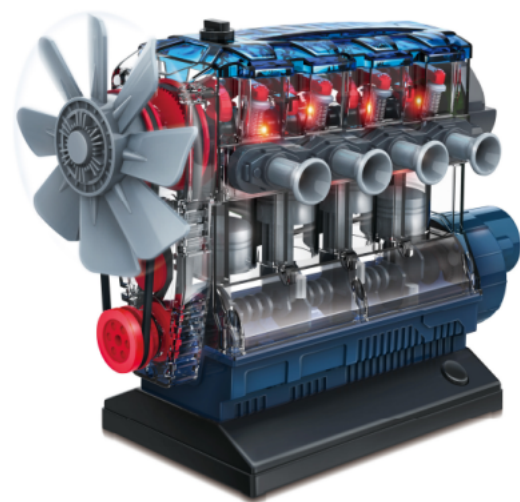



[11] 2424665.6M001

[15] 04-12-2024

[30] 10-06-2024 / EU / 015063132-0002

[51] Cl. 15-05

[54] 無線吸塵器

Cordless vacuum cleaner

[73] VERSUNI HOLDING B.V.

CLAUDE DEBUSSYLAAN 88,

1082MD AMSTERDAM,

NETHERLANDS

[74] CHANG TSI AND PARTNERS INTELLECTUAL PROPERTY (HK) LIMITED

Level 20, One International Finance Centre,

No. 1 Harbour View Street, Central,

HONG KONG

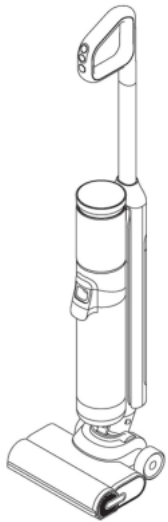

[11] 2424665.6M002

[15] 04-12-2024

[30] 10-06-2024 / EU / 015063132-0003

[51] Cl. 15-05

[54] 吸塵器的噴嘴

Vacuum cleaner nozzle

[73] VERSUNI HOLDING B.V.

CLAUDE DEBUSSYLAAN 88,

1082MD AMSTERDAM,

NETHERLANDS

[74] CHANG TSI AND PARTNERS INTELLECTUAL PROPERTY (HK) LIMITED

Level 20, One International Finance Centre,

No. 1 Harbour View Street, Central,

HONG KONG

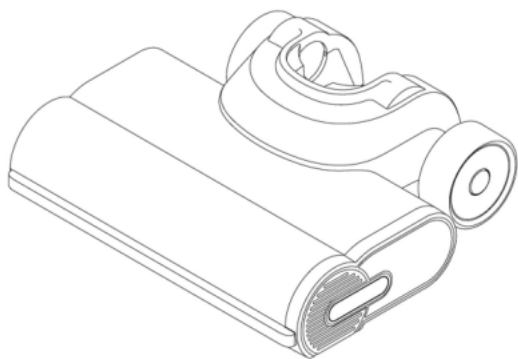

---

[11] 2424665.6M003

[15] 04-12-2024

[30] 10-06-2024 / EU / 015063132-0007

[51] Cl. 15-05

[54] 無線吸塵器

Cordless vacuum cleaner

[73] VERSUNI HOLDING B.V.

CLAUDE DEBUSSYLAAN 88,

1082MD AMSTERDAM,

NETHERLANDS

[74] CHANG TSI AND PARTNERS INTELLECTUAL PROPERTY (HK) LIMITED

Level 20, One International Finance Centre,

No. 1 Harbour View Street, Central,

HONG KONG

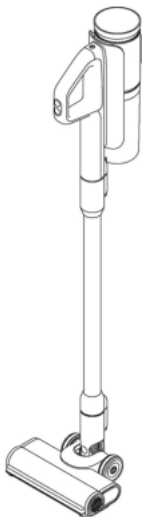

---

[11] 2424667.0

[15] 04-12-2024

[51] Cl. 11-01

[54] 戒指  
Ring

[73] 嘉盈珠寶有限公司  
Charming Jewellery Limited  
Unit 327-328, 3/F, Block B,  
Focal Industrial Centre,  
No. 21 Man Lok Street, Hunghom,  
Kowloon, HONG KONG

[74] CHINAHONGKONG IP LIMITED  
1502, 15/F, Capital Centre,  
151 Gloucester Road, Wanchai,  
HONG KONG



---

[11] 2424671.8M001

[15] 05-12-2024

[51] Cl. 11-01

[54] 珠寶飾品  
Jewellery ornament

[73] 周大福珠寶金行(深圳)有限公司  
CHOW TAI FOOK JEWELLERY (SHENZHEN) CO., LTD.  
中國  
廣東省深圳市鹽田區深鹽路  
黃金珠寶大廈 12 樓 A 座

[74] 中一聯合國際知識產權有限公司  
香港  
九龍觀塘興業街 20 號  
聯合興業工業大廈 5 樓 A26 室



---

[11] 2424671.8M002

[15] 05-12-2024

[51] Cl. 11-01

[54] 珠寶飾品

Jewellery ornament

[73] 周大福珠宝金行(深圳)有限公司

CHOW TAI FOOK JEWELLERY (SHENZHEN) CO., LTD.

中國

广东省深圳市盐田区深盐路

黄金珠宝大厦 12 楼 A 座

[74] 中一聯合國際知識產權有限公司

香港

九龍觀塘興業街 20 號

聯合興業工業大廈 5 樓 A26 室



[11] 2424671.8M003

[15] 05-12-2024

[51] Cl. 11-01

[54] 珠寶飾品

Jewellery ornament

[73] 周大福珠宝金行(深圳)有限公司

CHOW TAI FOOK JEWELLERY (SHENZHEN) CO., LTD.

中國

广东省深圳市盐田区深盐路

黄金珠宝大厦 12 楼 A 座

[74] 中一聯合國際知識產權有限公司

香港

九龍觀塘興業街 20 號

聯合興業工業大廈 5 樓 A26 室



[11] 2424671.8M004

[15] 05-12-2024

[51] Cl. 11-01

[54] 珠寶飾品

Jewellery ornament

[73] 周大福珠宝金行(深圳)有限公司

CHOW TAI FOOK JEWELLERY (SHENZHEN) CO., LTD.

中國

广东省深圳市盐田区深盐路

黄金珠宝大厦 12 楼 A 座

[74] 中一聯合國際知識產權有限公司

香港

九龍觀塘興業街 20 號  
聯合興業工業大廈 5 樓 A26 室



[11] 2424671.8M005

[15] 05-12-2024

[51] Cl. 11-01

[54] 珠寶飾品

Jewellery ornament

[73] 周大福珠寶金行(深圳)有限公司

CHOW TAI FOOK JEWELLERY (SHENZHEN) CO., LTD.

中國

广东省深圳市盐田区深盐路

黄金珠宝大厦 12 楼 A 座

[74] 中一聯合國際知識產權有限公司

香港

九龍觀塘興業街 20 號

聯合興業工業大廈 5 樓 A26 室



[11] 2424671.8M006

[15] 05-12-2024

[51] Cl. 11-01

[54] 珠寶飾品

Jewellery ornament

[73] 周大福珠宝金行(深圳)有限公司

CHOW TAI FOOK JEWELLERY (SHENZHEN) CO., LTD.

中國

广东省深圳市盐田区深盐路

黄金珠宝大厦 12 楼 A 座

[74] 中一聯合國際知識產權有限公司

香港

九龍觀塘興業街 20 號

聯合興業工業大廈 5 樓 A26 室



---

[11] 2424671.8M007

[15] 05-12-2024

[51] Cl. 11-01

[54] 珠寶飾品

Jewellery ornament

[73] 周大福珠宝金行(深圳)有限公司

CHOW TAI FOOK JEWELLERY (SHENZHEN) CO., LTD.

中國

广东省深圳市盐田区深盐路

黄金珠宝大厦 12 楼 A 座

[74] 中一聯合國際知識產權有限公司

香港

九龍觀塘興業街 20 號  
聯合興業工業大廈 5 樓 A26 室



---

[11] 2424671.8M008

[15] 05-12-2024

[51] Cl. 11-01

[54] 珠寶飾品

Jewellery ornament

[73] 周大福珠寶金行(深圳)有限公司

CHOW TAI FOOK JEWELLERY (SHENZHEN) CO., LTD.

中國

广东省深圳市盐田区深盐路

黄金珠宝大厦 12 楼 A 座

[74] 中一聯合國際知識產權有限公司

香港

九龍觀塘興業街 20 號

聯合興業工業大廈 5 樓 A26 室



---

[11] 2424671.8M009



[15] 05-12-2024

[51] Cl. 11-01

[54] 珠寶飾品

Jewellery ornament

[73] 周大福珠宝金行(深圳)有限公司

CHOW TAI FOOK JEWELLERY (SHENZHEN) CO., LTD.

中國

广东省深圳市盐田区深盐路

黄金珠宝大厦 12 楼 A 座

[74] 中一聯合國際知識產權有限公司

香港

九龍觀塘興業街 20 號

聯合興業工業大廈 5 樓 A26 室



---

[11] 2424671.8M010

[15] 05-12-2024

[51] Cl. 11-01

[54] 珠寶飾品

Jewellery ornament

[73] 周大福珠宝金行(深圳)有限公司

CHOW TAI FOOK JEWELLERY (SHENZHEN) CO., LTD.

中國

广东省深圳市盐田区深盐路

黄金珠宝大厦 12 楼 A 座

[74] 中一聯合國際知識產權有限公司

香港

九龍觀塘興業街 20 號

聯合興業工業大廈 5 樓 A26 室



---

[11] 2424671.8M011

[15] 05-12-2024

[51] Cl. 11-01

[54] 珠寶飾品

Jewellery ornament

[73] 周大福珠宝金行(深圳)有限公司

CHOW TAI FOOK JEWELLERY (SHENZHEN) CO., LTD.

中國

广东省深圳市盐田区深盐路

黄金珠宝大厦 12 楼 A 座

[74] 中一聯合國際知識產權有限公司

香港

九龍觀塘興業街 20 號

聯合興業工業大廈 5 樓 A26 室



---

[11] 2424671.8M012

[15] 05-12-2024

[51] Cl. 11-01

[54] 珠寶飾品

Jewellery ornament

[73] 周大福珠宝金行(深圳)有限公司

CHOW TAI FOOK JEWELLERY (SHENZHEN) CO., LTD.

中國

广东省深圳市盐田区深盐路  
黄金珠宝大厦 12 楼 A 座

- [74] 中一聯合國際知識產權有限公司  
香港  
九龍觀塘興業街 20 號  
聯合興業工業大廈 5 樓 A26 室



---

[11] 2424671.8M013

[15] 05-12-2024

[51] Cl. 11-01

[54] 珠寶飾品  
Jewellery ornament

[73] 周大福珠宝金行(深圳)有限公司  
CHOW TAI FOOK JEWELLERY (SHENZHEN) CO., LTD.  
中國

广东省深圳市盐田区深盐路  
黄金珠宝大厦 12 楼 A 座

- [74] 中一聯合國際知識產權有限公司  
香港  
九龍觀塘興業街 20 號  
聯合興業工業大廈 5 樓 A26 室



---

[11] 2424671.8M014

[15] 05-12-2024

[51] Cl. 11-01

[54] 珠寶飾品  
Jewellery ornament

[73] 周大福珠寶金行(深圳)有限公司  
CHOW TAI FOOK JEWELLERY (SHENZHEN) CO., LTD.  
中國  
廣東省深圳市鹽田區深鹽路  
黃金珠寶大廈12樓A座

[74] 中一聯合國際知識產權有限公司  
香港  
九龍觀塘興業街20號  
聯合興業工業大廈5樓A26室



---

[11] 2424671.8M015

[15] 05-12-2024

[51] Cl. 11-01

- [54] 珠寶飾品  
Jewellery ornament
- [73] 周大福珠寶金行(深圳)有限公司  
CHOW TAI FOOK JEWELLERY (SHENZHEN) CO., LTD.  
中國  
廣東省深圳市鹽田區深鹽路  
黃金珠寶大廈 12 樓 A 座
- [74] 中一聯合國際知識產權有限公司  
香港  
九龍觀塘興業街 20 號  
聯合興業工業大廈 5 樓 A26 室



- 
- [11] 2424671.8M016
- [15] 05-12-2024
- [51] C1. 11-01
- [54] 珠寶飾品  
Jewellery ornament
- [73] 周大福珠寶金行(深圳)有限公司  
CHOW TAI FOOK JEWELLERY (SHENZHEN) CO., LTD.  
中國  
廣東省深圳市鹽田區深鹽路  
黃金珠寶大廈 12 樓 A 座
- [74] 中一聯合國際知識產權有限公司  
香港  
九龍觀塘興業街 20 號  
聯合興業工業大廈 5 樓 A26 室



---

[11] 2424674.4M001

[15] 06-12-2024

[30] 01-07-2024 / KH, CA, AM, AZ, BZ, BA, GE, LI, MK, MD, MC, MN, ME, MA, NO, OM, SG, CH, TN, TR, UA, GB, EU, AL, IL, KR, KG / DM/238773

[51] Cl. 10-07

[54] 錶面

Watch dial

[73] Harry Winston SA

Chemin du Tourbillon 8,  
CH-1228 Plan-les-Ouates,  
SWITZERLAND

[74] SPRUSON & FERGUSON (HONG KONG) LIMITED

5001 Hopewell Centre,  
183 Queen's Road East, Wan Chai,  
HONG KONG



---

[11] 2424674.4M002

- [15] 06-12-2024
- [30] 01-07-2024 / KH, CA, AM, AZ, BZ, BA, GE, LI, MK, MD, MC, MN, ME, MA, NO, OM, SG, CH, TN, TR, UA, GB, EU, AL, IL, KR, KG / DM/238773
- [51] Cl. 10-07
- [54] 錶面  
Watch dial
- [73] Harry Winston SA  
Chemin du Tourbillon 8,  
CH-1228 Plan-les-Ouates,  
SWITZERLAND
- [74] SPRUSON & FERGUSON (HONG KONG) LIMITED  
5001 Hopewell Centre,  
183 Queen's Road East, Wan Chai,  
HONG KONG



- 
- [11] 2424676.9M001
- [15] 06-12-2024
- [51] Cl. 20-02
- [54] 飾物陳列裝置  
Ornament display device
- [73] 金至尊國際有限公司  
3D-GOLD INTERNATIONAL COMPANY LIMITED  
Units 6-11, 15th Floor, Metropole Square,  
No.2 On Yiu Street, Shek Mun, Shatin,  
New Territories, HONG KONG
- [74] 3D-GOLD INTERNATIONAL COMPANY LIMITED 金至尊國際有限公司  
Legal Affairs Department  
Units 6-11, 15th Floor, Metropole Square,  
No.2 On Yiu Street, Shek Mun, Shatin,  
New Territories, HONG KONG



[11] 2424676.9M002

[15] 06-12-2024

[51] Cl. 20-02

[54] 飾物陳列裝置

Ornament display device

[73] 金至尊國際有限公司

3D-GOLD INTERNATIONAL COMPANY LIMITED

Units 6-11, 15th Floor, Metropole Square,

No.2 On Yiu Street, Shek Mun, Shatin,

New Territories, HONG KONG

[74] 3D-GOLD INTERNATIONAL COMPANY LIMITED 金至尊國際有限公司

Legal Affairs Department

Units 6-11, 15th Floor, Metropole Square,

No.2 On Yiu Street, Shek Mun, Shatin,

New Territories, HONG KONG



[11] 2424680.7



[15] 09-12-2024

[30] 25-06-2024 / CN / 2024303927644

[51] Cl. 2-04

[54] 鞋子配件

Part of shoe

[73] 深圳斯达领科网络科技有限公司

SHENZHEN STARLINK NETWORK TECHNOLOGY CO., LTD

中國

深圳市前海深港合作区

前湾一路1号A栋201室

(入驻深圳市前海商务秘书有限公司)

[74] 普潤知識產權(香港)有限公司

香港

銅鑼灣怡和街28號

恒生銅鑼灣大廈12樓B室

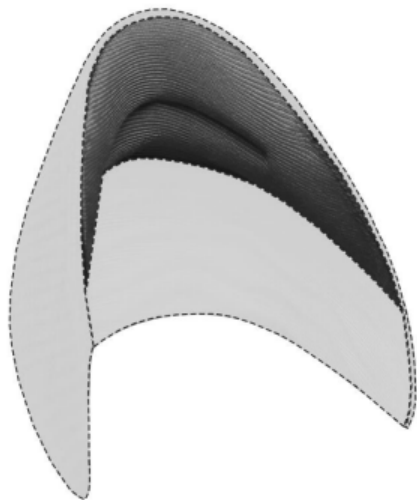



香港特別行政區政府知識產權署外觀設計註冊處

The Government of the Hong Kong Special Administrative Region

Designs Registry, Intellectual Property Department

根據註冊外觀設計條例第 28 條，下列註冊外觀設計因未繳續期費而停止有效。

各組記項按註冊外觀設計停止有效日期及註冊編號先後次序排列。

**Registered designs ceased through non-payment of renewal fees under section 28 of the Registered Designs Ordinance. Entries are listed below under their expiry dates.**

**26-12-2024 - 30-12-2024**

<b>26-12-2024</b>	0902234.6
1915329.5M001	0902236.1M002
1915329.5M002	0902236.1M003
1915329.5M003	0902236.1M004
1915329.5M004	0902236.1M005
1915334.5	1402446.3
1915336.0	1402448.7M001
1915338.4	1402448.7M002
	1402448.7M003
<b>27-12-2024</b>	1402448.7M004
1915339.6	1402450.1M001
	1402450.1M002
<b>28-12-2024</b>	1402451.3M001
1402429.7	1402451.3M003
1402431.1	1402451.3M004
1402433.5M001	1915346.1M001
1402433.5M002	1915346.1M002
	1915347.3
<b>29-12-2024</b>	1915348.5
1402440.0M001	1915349.7
1402440.0M002	1915350.9
1402440.0M003	1915351.1
1402440.0M004	1915352.3
1402440.0M005	1915353.5M001
1402440.0M006	1915353.5M002
1402442.4M002	1915353.5M003
1915340.8M001	1915353.5M004
1915340.8M002	
1915341.0	
1915343.4	
1915344.6	

**30-12-2024**

0902233.4M003



香港特別行政區政府知識產權署外觀設計註冊處

The Government of the Hong Kong Special Administrative Region

Designs Registry, Intellectual Property Department

根據註冊外觀設計規則第 31 條刪除的註冊外觀設計。各組記項按註冊外觀設計刪除日期及註冊編號先後次序排列。

**Registered designs removed under section 31 of the Registered Designs Rules. Entries are listed below under their removal dates.**

**03-01-2025 - 06-01-2025**

**03-01-2025**

1401209.0M001  
1401209.0M002  
1401209.0M003  
1401209.0M005  
1401209.0M007  
1401210.2M001  
1401210.2M002  
1914087.0  
1914088.2

**04-01-2025**

1914092.0  
1914093.2  
1914100.9M001  
1914100.9M002  
1914100.9M003  
1914100.9M004

**05-01-2025**

0901028.9M001  
0901028.9M005

**06-01-2025**

0901040.4  
1401221.5  
1401225.4